

# UPUTSTVO ZA PRAVILNO RUKOVANJE I ODRŽAVANJE GUZZINI APARATA

Ukoliko ste se odlučili za kupovinu GUZZINI aparata za Hausbrandt espresso kafu, kako bi Vam aparat uvek besprekorno radio, a Vaša omiljena kafa uvek bila savršena, pripremili smo Vam detaljno uputstvo o pravilnom rukovanju i održavanju aparata.

1. GLAVNI PREKIDAČ
2. REZERVOAR SA POKLOPCEM
3. POLUGA ZA UBACIVANJE KAPSULE
4. KUČIŠTE ZA KAPSULE
5. ON/OFF DUGME
- ako svetli crvena indikaciona lampica aparat se zagreva
- ako svetli bela indikaciona lampica aparat je spreman za korišćenje
- ako se pali crveni gasi indikaciona lampica aparat je na STAND BY modu.
6. ISTAKAČ /MLAZNICA/
7. REŠETKA ODELJAK ZA PRAŽNENJE
8. PROSTOR ZA ISKORIŠĆENE KAPSULE
9. KABL ZA NAPAJANJE

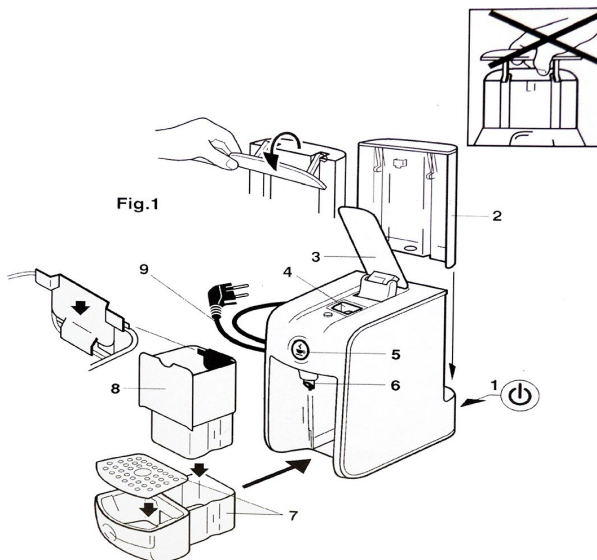

## PRAVILNO RUKOVANJE



- > Uvek obavezno skinite rezervoar za vodu sa aparata kada ga puniti vodom
- > Kada ste skinuli rezervoar, otvorite poklopac laganim pokretom na gore, a potom polukružnim u stranu
- > Nikada ne povlačite naglo poklopac na gore i nasilno ne izvlačite poklopac iz ležišta
- > Napunjen rezervoar vratite pravilno na aparat, da zaokruženi deo legne u ležište i spusti se polako na dole
- > Vodite računa da nivo vode nikada ne padne ispod označenog minimuma. Puštanje aparata u rad sa praznim rezervoarom može oštetiti aparat.

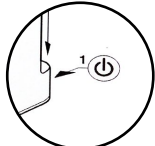

- > Povežite strujni kabl sa utičnicom
- > Sa zadnje strane aparata nalazi se glavni prekidač. Uključite glavni prekidač br.1

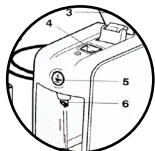

- > Nakon što ste uključili glavni prekidač, sa prednje strane se nalazi dugme ON/OFF /br.5/ koje će imati indikaciono svetlo crvene boje
- > Dok je dugme crvene boje aparat se greje
- > Kada se aparat ugrije, dugme će svetleti belo
- > Aparat je spreman za upotrebu
- > Pre prve upotrebe aparata preporuka je da postavite šoljicu ispod mlaznice i pritisnete dugme ON/OFF, sačekate jedno 10-20sekundi da voda procirkulise kroz sistem, zatim ponovo pritisnete dugme ON/OFF da se zaustavi.

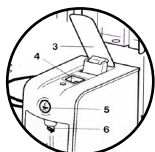

- > Polako podignite polugu br.3 odnosno poklopac dela gde se postavlja kapsula
- > Br. 4 otvor za kapsulu, odgovara isključivo za Hausbrandt kapsulu. Upotreba drugih kapsula može trajno oštetiti aparat
- > Stavite celu kapsulu u kućište, ne skidajte foliju sa kapsule
- > Kapsula mora lepo da legne u kućište. Unutar kućišta su dva bela nosača između kojih kapsula legne.
- > Nikada nemojte nasilno gurati kapsulu ukoliko nije lepo legla i zatvarati / pritisnuti poklopac.
- > Zatvorite poklopac
- > Ako se aparat ne koristi više od 20 minuta, crveno indikaciono svetlo na ON/OFF dugmetu će početi da se pali gasi /blinka/ i odlazi u STAND BY mod.
- > Kada želimo da ponovo koristimo aparat iz STAND BY moda, potrebno je jednom pritisnuti ON/OFF dugme koje blinka, malo sačekati da se aparat zagreje odnosno dugme ON/OFF pobeli i početi sa procesom ekstrakcije kafe.



- > Postavite šoljicu ispod mlaznice
- > Postoje dva nivoa visine postolja za šoljicu
- > Kada pravite espresso koristite viši nivo
- > Kada pravite cappuccino koristite niži nivo

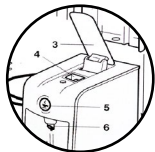

- > Pritiskom na dugme ON/OFF /dugme br.5/ počinje proces ekstrakcije kafe
- > Kada dostignete željenu dužinu kafe ponovo pritisnite dugme ON/OFF da zaustavite aparat
- > **OBAVEZNO** podignite polugu broj 3. odnosno poklopac kućišta za kapsulu da iskorišćena kapsula ode u posudu za istrošene kapsule
- > Ukoliko ne podignete poklopac i kapsula sa ostacima kafe ostane u kućištu može se zalepiti za gumice i oštetiti aparat prilikom nasilnog guranja kapsule.

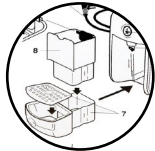

- > Nakon napravljenih 5-10 espresso kafa treba isprazniti posudu za iskorišćene kapsule br.8
- > Aparat se može oštetiti ukoliko je puna posuda a povučete polugu da još jednu iskorišćenu kapsulu pošaljete u posudu. Pošto kapsula nema gde da prođe može polomiti delove unutra
- > Isperite rešetku/posudu br. 7 i posudu br.8 sa čistom vodom

## PRAVILNO ODRŽAVANJE



### SVETLOSNA SIGNALIZACIJA

Nakon 500 potrošenih kapsula svetlosna signalizacija će izdati upozorenje da aparat treba očistiti. Dve diode pozadi kod rezervoara i dioda ispod mlaznice će početi da blinkaju istovremeno.

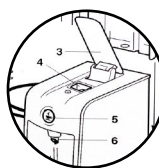

### RESETOVANJE NAKON ČIŠĆENJA

- > Nakon čišćenja aparat treba resetovati
- > Obavezno **ZATVORITE** polugu br.3 odnosno spustite poklopac kućišta za kapsule
- > Dugme ON/OFF mora biti belo
- > Držite pritisnuto dugme br.5 ON/OFF u trajanju 10 sekundi, odnosno dok led diode ne prestanu da sijaju.

### ČIŠĆENJE APARATA

- > U plastičnoj posudi razmutite sadržaj iz kesice sa 600-700ml tople vode /50-70°C/ i mešati dok se sadržaj ne rastopi.
- > Rastvor sipati u rezervoar za vodu koji ste prethodno skinuli sa aparata. Vratite rezervoar na aparat.
- > Postavite šoljicu ispod mlaznice i pustite aparat u rad pritiskom na dugme ON/OFF. Nakon 30 sekundi zaustavite aparat pritiskom na dugme ON/OFF.
- > Sačekajte par minuta, ispraznite šoljicu. Postupak ponovite nekoliko puta dok se ne potroši rastvor iz rezervoara.
- > Skinuti rezervoar, dobro ga isprati u mlakoj vodi bez deterdženta. Sipati čistu vodu i vratiti rezervoar na aparat.
- > Pustiti da čista voda prođe kroz aparat po istom principu postepeno puštajući aparat u rad.